





treppen-  rutschen

TR

TR 060 _____



rohstoff	uv-beständiger, handlaminiertes glasfaserkunststoff
farben	 RAL1028 / melonengelb
	 RAL3020 / signalrot
	 RAL5012 / lichtblau
	 RAL6010 / grasgrün
	-
ausführung	treppenrutsche
gesamtwicht	16 kg
wandstärke	ca. 4 mm
anbauhöhe	59 cm
gesamtbreite	60 cm
seitenhöhe einstieg	31,6 cm
seitenwandhöhe	min. 10 cm



[ansicht A] m=1:20

[ansicht B] m=1:20

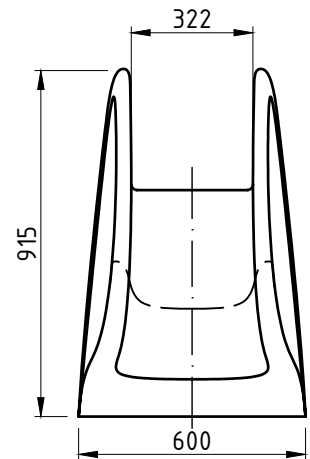
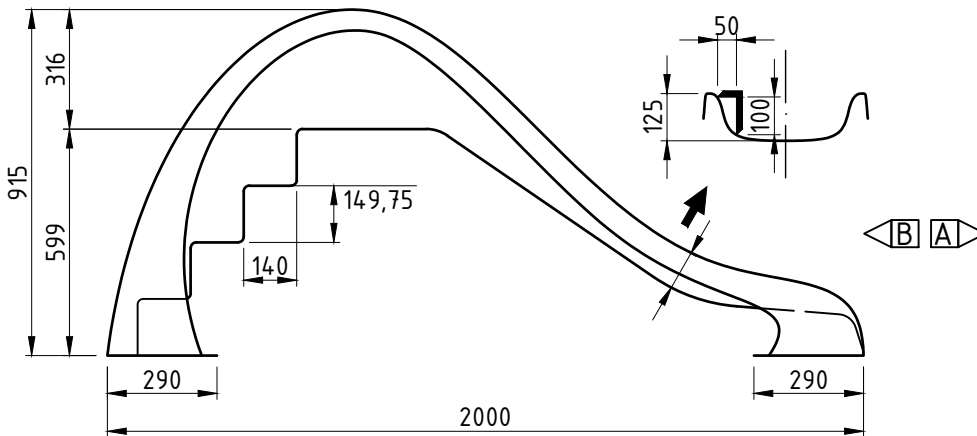

[grundriss] m=1:20

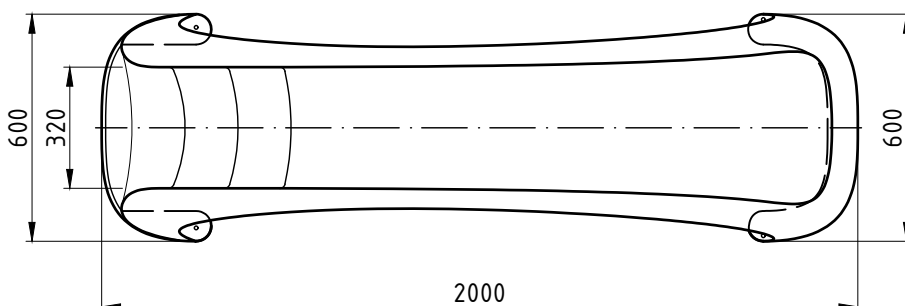

die angegebenen maße verstehen sich als richtwerte.
aus herstellungstechnischen gründen können die tatsächlichen maße um bis zu 10mm von den angegebenen abweichen.