

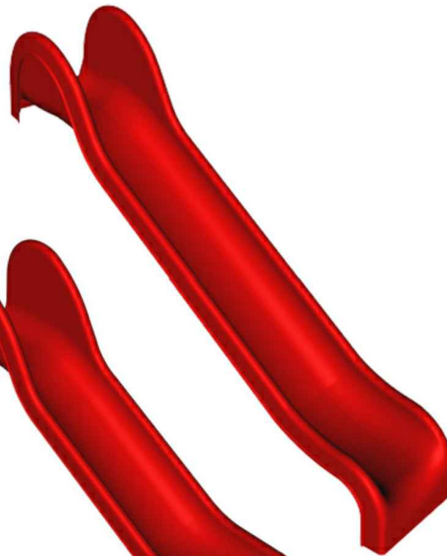

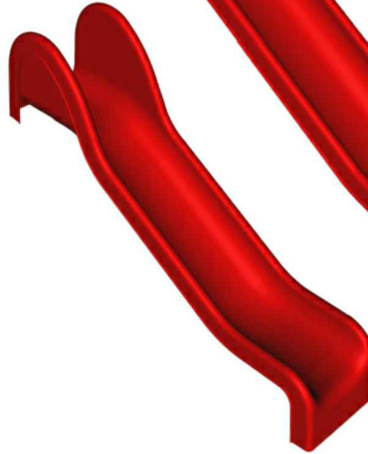

gerade  - standard

250|20



230|20



rohstoff	uv-beständiger, handlaminiertes glasfaserkunststoff
farben	 RAL1028 / melonengelb
	 RAL3020 / signalrot
	 RAL5015 / lichtblau
	 RAL6010 / grasgrün bunt
ausführung	gerade
gesamtwicht	13 kg
wandstärke	ca. 4 mm
anbauhöhe	90 cm
gesamtbreite	50 cm
seitenhöhe einstieg	51 cm
seitenwandhöhe	16 cm

 einstieg [ansicht A] m=1:20

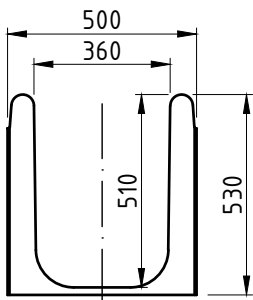



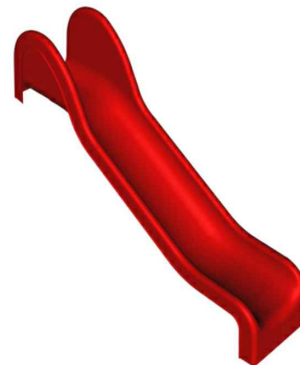
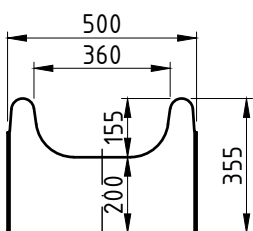

ausstieg [ansicht B] m=1:20

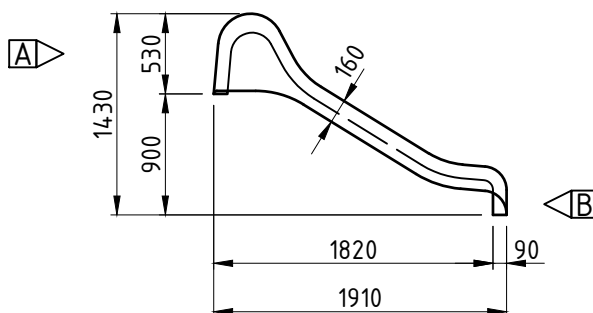

[schnitt 1-1] m=1:50



die angegebenen maße verstehen sich als richtwerte.  
aus herstellungstechnischen gründen können die tatsächlichen maße um bis zu 10mm von den angegebenen abweichen.

rohstoff	uv-beständiger, handlaminiertes glasfaserkunststoff
farben	 RAL1028 / melonengelb
	 RAL3020 / signalrot
	 RAL5015 / lichtblau
	 RAL6010 / grasgrün bunt
ausführung	gerade
gesamtgewicht	19 kg
wandstärke	ca. 4 mm
anbauhöhe	100 cm
gesamtbreite	50 cm
seitenhöhe einstieg	51 cm
seitenwandhöhe	16 cm



einstieg [ansicht A] m=1:20

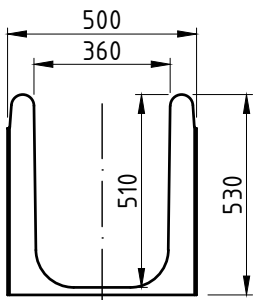

[schnitt 1-1] m=1:50

ausstieg [ansicht B] m=1:20

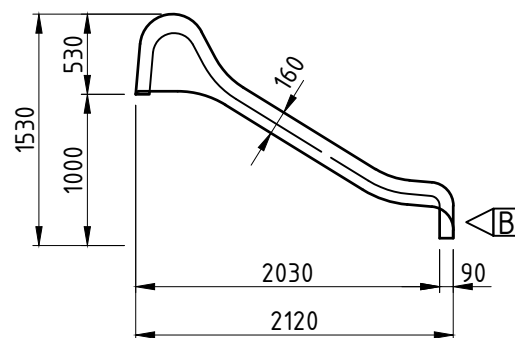
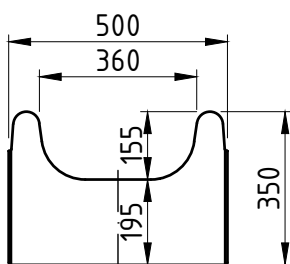

die angegebenen maße verstehen sich als richtwerte.  
aus herstellungstechnischen gründen können die tatsächlichen maße um bis zu 10mm von den angegebenen abweichen.